

《単:代表決定戦》

(第1~4代表決定戦)

一般男子単 (30名) MS

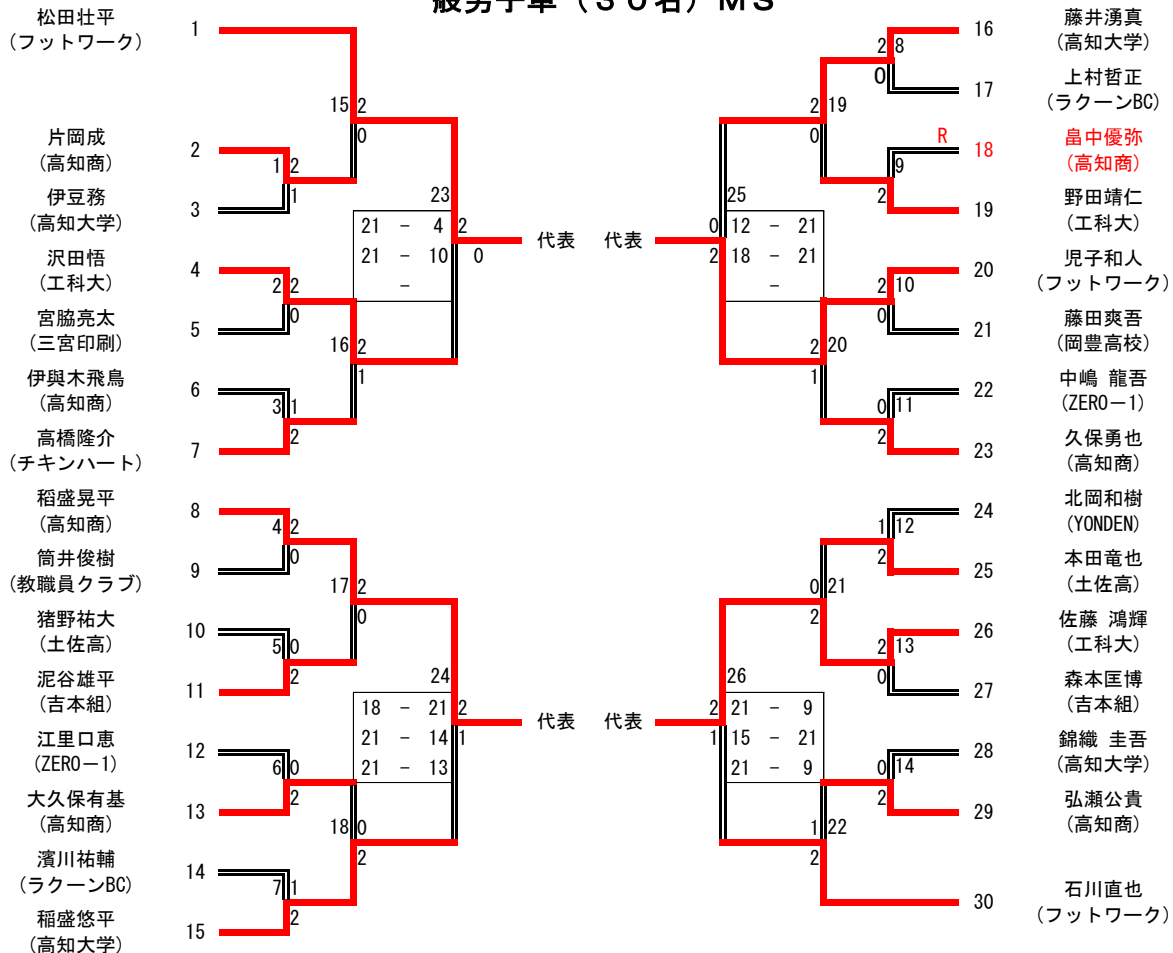

(第5~8代表決定戦)

* 下記「1~4」は、上記「19~22」の敗者で抽選 * 下記「5~8」は、上記「15~18」の敗者で抽選

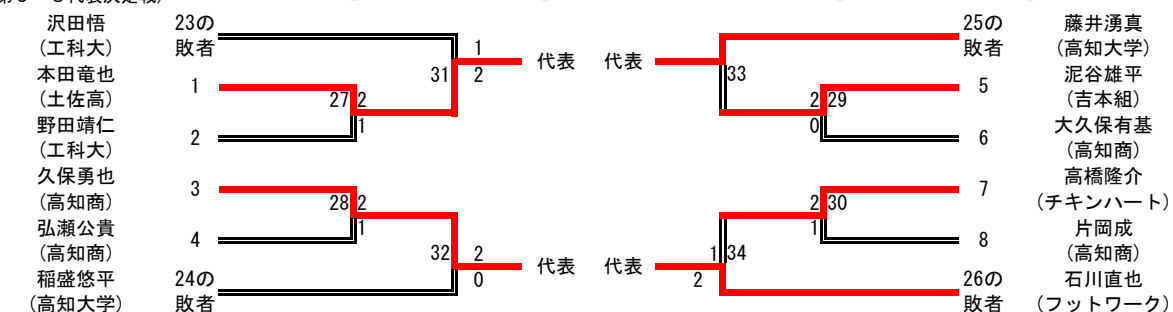

30歳男子単 (3名) 30MS

	小賀元裕 (山崎治療院)	三谷真司 (オカックス)	滝口寿和 (香北バド)	勝敗	順位
小賀元裕 (山崎治療院)	-	③ ○ 2 - 0	① ○ 2 - 0	2 勝 0 敗	1
三谷真司 (オカックス)	× 0 - 2	-	② ○ 2 - 0	1 勝 1 敗	2
滝口寿和 (香北バド)	× 0 - 2	× 0 - 2	-	0 勝 2 敗	3

推薦 黒石雅宏
(フットワーク)

35歳男子単 (0名) 35MS

推薦 岡田朋巳
(フットワーク)

40歳男子単 (2名) 40MS

山崎義史
(山崎治療院)

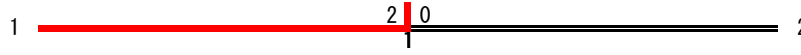

尾崎建治
(山崎治療院)

45歳男子単 (1名) 45MS

井上拓也
(県庁クラブ)

50歳男子単 (4名) 50MS

山崎幸夫
(追手前OB)

成田俊幸
(赤岡体協バド)

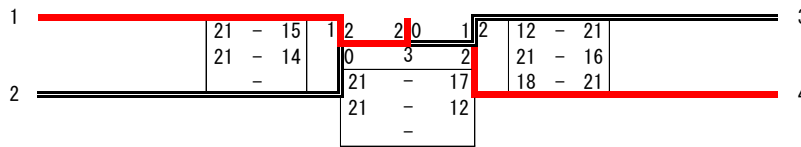

松田敬助
(香北バド)

中村一誠
(県庁クラブ)

55歳男子単 (1名) 55MS

寺村孝
(山田クラブ)

60歳男子単 (1名) 60MS

松井智治
(フットワーク)

一般女子単 (8名) LS

柳田美紀
(フットワーク)

清遠晏未
(土佐高)

池上莉帆
(高知西高)
西村みらい
(土佐女子高)

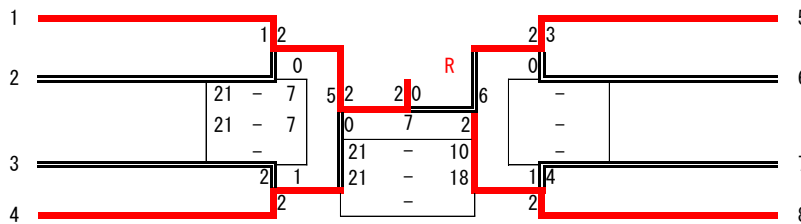

池本彩乃
(土佐女子高)

中村遥
(土佐高)

弘末瀬菜
(土佐高)

大野早苗
(フットワーク)

30歳女子単 (0名) 30LS

エントリーなし

35歳女子単 (1名) 35LS

國廣千春
(へなちょこ)

40歳女子単 (0名) 40LS

エントリーなし

45歳女子単 (0名) 45LS

エントリーなし

50歳女子単 (0名) 50LS

エントリーなし

55歳女子単 (0名) 55LS

推薦 杉山加奈子
(ぶーなクラブ)

＜複：代表決定戦＞

(第1～2代表決定戦)

岡田朋巳・石川直也
(フットワーク)
大久保有基・畠中優弥
(高知商)

伊豆務・伊豆真輝
(高知大学)

野田靖仁・佐藤鴻輝
(工科大)

稲盛晃平・久保勇也
(高知商)

江里口恵・中嶋龍吾
(ZERO-1)

乾佑輔・福井善紀
(ZERO-1・スカイラブ)
藤田大樹・泥谷雄平
(吉本組)

(第3～4代表決定戦)
稲盛晃平・久保勇也
(高知商)

濱川祐輔・上村哲正
(ラクーンBC)

北岡和樹・高橋信太郎
(YONDEN・山崎治療院)

一般男子複 (16組) MD

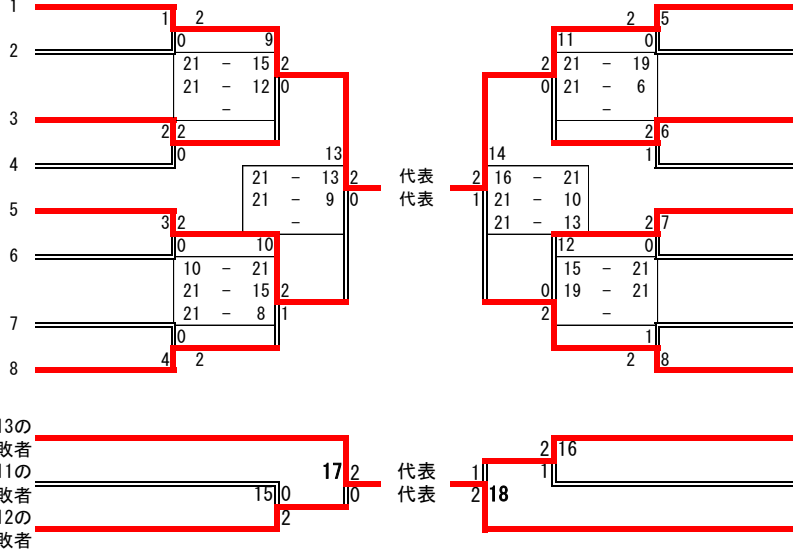

推薦 松田壮平・永野翔太
(フットワーク・吉本組)

岡上貴之・森本匡博
(吉本組)

10 本田竜也・猪野祐大
(土佐高)

11 濱川祐輔・上村哲正
(ラクーンBC)

12 右城弘樹・高橋隆介
(チキンハート)

13 北岡和樹・高橋信太郎
(YONDEN・山崎治療院)

14 宮脇亮太・岡林祥平
(三宮印刷・たまひよ)

15 片岡成・弘瀬広貴
(高知商)

16 稲盛悠平・藤井湧真
(高知大学)

9の 伊豆務・伊豆真輝
敗者 (高知大学)

10の 藤田大樹・泥谷雄平
敗者 (吉本組)

14の 稲盛悠平・藤井湧真
敗者 (高知大学)

30歳男子複 (3組) 30MD

	中原学・黒石雅宏 (山崎治療院・フットワーク)	小賀元裕・三谷真司 (山崎治療院・オカックス)	岩本正和・矢野宏和 (YONDEN)	勝敗	順位
中原学・黒石雅宏 (山崎治療院・フットワーク)	-	③ ○ 2 - 0	① ○ 2 - R	2 勝 0 敗	1
小賀元裕・三谷真司 (山崎治療院・オカックス)	× 0 - 2	-	② ○ 2 - R	1 勝 1 敗	2
岩本正和・矢野宏和 (YONDEN)	× R - 2	× R - 2	-	0 勝 2 敗	3

35歳男子複 (3組) 35MD

推薦 池寛正・川添周三
(高知商業OB・教職員)

	宮地康介・宗石里志 (へなちょこ)	滝口寿和・商場良秀 (香北バド)	北村貴文・貞弘篤志 (カローラ高知)	勝敗	順位
宮地康介・宗石里志 (へなちょこ)	-	③ ○ 2 - R	① ○ 2 - 1	2 勝 0 敗	1
滝口寿和・商場良秀 (香北バド)	× R - 2	-	② ○ 2 - 0	1 勝 1 敗	2
北村貴文・貞弘篤志 (カローラ高知)	× 1 - 2	× 0 - 2	-	0 勝 2 敗	3

40歳男子複 (3組) 40MD

井下勝昌・松倉健
(A.スピード)

濱田昌也・水津貴利
(須崎クラブ)

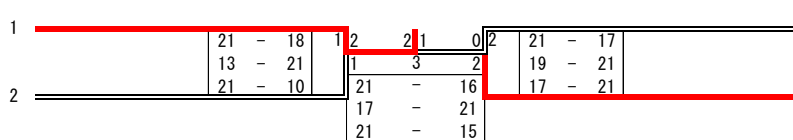

3 宮田秀輝・北添雅寛
(須崎クラブ・YONDEN)

4 武田信秀・大石将敏
(へなちょこ・山崎治療院)

45歳男子複 (1組) 45MD

泉正道・永野義雄
(チキンハート)

50歳男子複 (3組) 50MD

	山崎幸夫・中村一誠 (追手前OB・県庁クラブ)	成田俊幸・松田敬助 (赤岡体協バド・香北バド)	寺村孝・桃田高広 (山田クラブ・たまひよ)		勝敗	順位
山崎幸夫・中村一誠 (追手前OB・県庁クラブ)		③ ○ 2 - 0	① ○ 2 - 0	-	2 勝 0 敗	1
成田俊幸・松田敬助 (赤岡体協バド・香北バド)	× 0 - 2		② × 0 - 2	-	0 勝 2 敗	3
寺村孝・桃田高広 (山田クラブ・たまひよ)	× 0 - 2	○ 2 - 0		-	1 勝 1 敗	2

55歳男子複 (1組) 55MD

桑名功・西村隆
(教職員・須崎クラブ)

60歳男子複 (1組) 60MD

西原滋・福井善清
(県庁クラブ・スカイクラブ)

(第1~3代表決定戦)
沖本真由・大野由紀
(カローラ高知・フットワーク)
中村遥・清遠晏未
(土佐高)

(第1~3代表決定戦)
大野早苗・小笠原優菜
(フットワーク・たまひよ)
(第4代表決定戦)
中村遥・清遠晏未
(土佐高)

一般女子複 (5組) LD

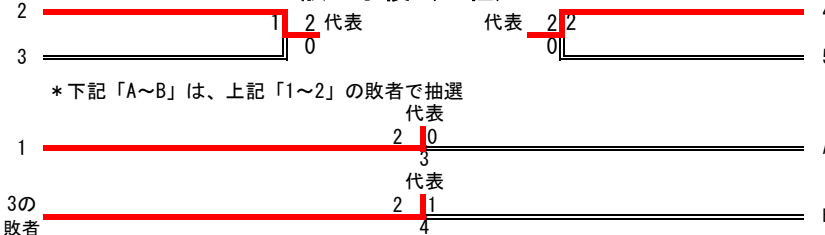

池本彩乃・西村みらい
(土佐女子高)
北添恵・大下寿江
(遠藤青汁)

中村遥・清遠晏未
(土佐高)
北添恵・大下寿江
(遠藤青汁)

30歳女子複 (1組) 30LD

海部和夏・三谷早
(わるのり・A.スピード)

35歳女子複 (1組) 35LD

川崎麻由・松村奈歩
(N.WAVE・三宮印刷)

40歳女子複 (0組) 40LD

エントリーなし

45歳女子複 (1組) 45LD

坂田万里・松村啓古
(赤岡体協バド)

50歳女子複 (1組) 50LD

市原由香・杉本美和子
(ぶーなクラブ・高知市役所)

55歳女子複 (0組) 55LD

エントリーなし

60歳女子複 (0組) 60LD

エントリーなし

混合複 (3組) MX

	池寛正・小笠原優奈 (高知商業OB・たまひよ)	北添雅寛・北添恵 (YONDEN・遠藤青汁)	筒井俊樹・柳田美紀 (教職員・フットワーク)		勝敗	順位
池寛正・小笠原優奈 (高知商業OB・たまひよ)		③ ○ 2 - 1	① × 0 - 2	-	1 勝 1 敗	2 (代表)
北添雅寛・北添恵 (YONDEN・遠藤青汁)	× 1 - 2		② × 0 - 2	-	0 勝 2 敗	3
筒井俊樹・柳田美紀 (教職員・フットワーク)	○ 2 - 0	○ 2 - 0		-	2 勝 0 敗	1 (代表)