

一般男子シングルス

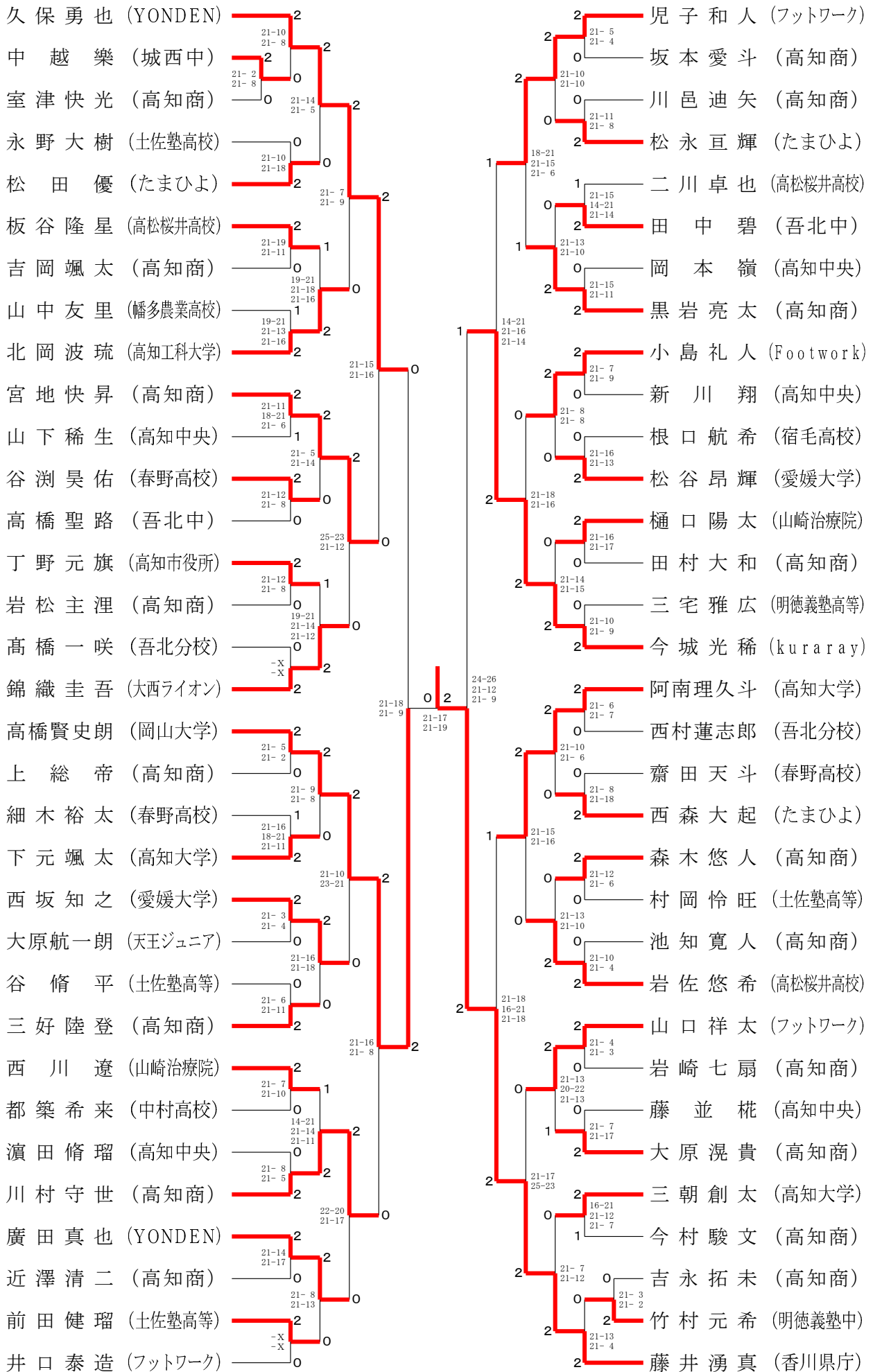

45歳以上男子シングルス	黒石雅宏	細木隆豊	小賀元裕	勝敗	順位
黒石雅宏 (教職員クラブ)		× 18-21 17-21	× 21-17 13-21 17-21	M 0-2 G 1-4 P 86-101	3
細木隆豊 (ヤマダクラブ)	○ 21-18 21-17		× 14-21 11-21	M 1-1 G 2-2 P 67-77	2
小賀元裕 (山崎治療院)	○ 17-21 21-13 21-17	○ 21-14 21-11		M 2-0 G 4-1 P 101-76	1

一般女子シングルス

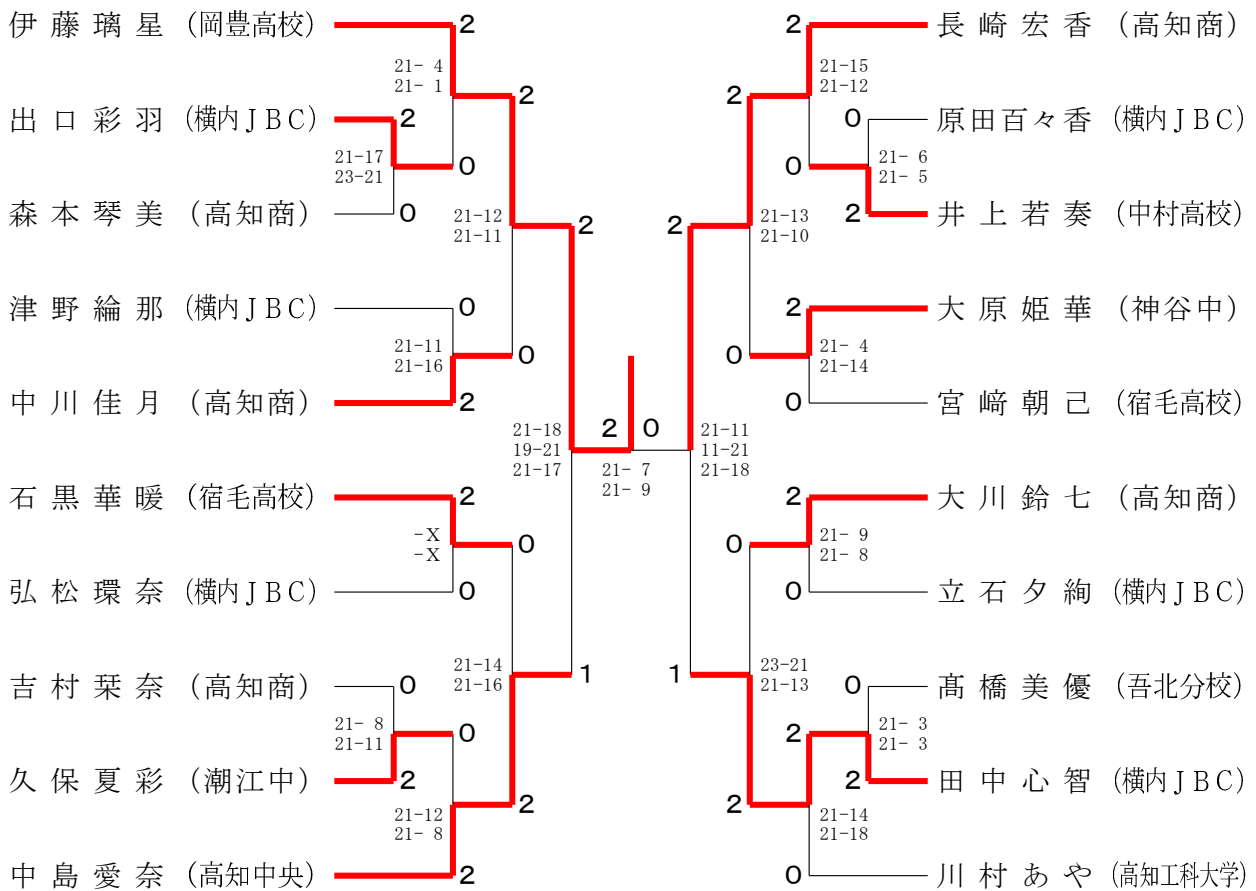

一般男子ダブルス

小島 礼人 (Footwork)	2	21-8	21-6	2	高橋 信太郎 (山崎治療院)	2	21-8	21-7
沼野 和真 (松山大学)	2	21-15	21-18	0	福士 慎也 (山崎治療院)	2	21-18	19-21
戸田 薫平 (土佐中)	2	21-10	21-15	0	根口 航希 (宿毛高校)	2	21-19	21-19
西川 響貴 (土佐中)	0	21-13	21-16	0	都築 希来 (中村高校)	0	21-4	21-9
齋田 天斗 (春野高校)	0	22-20	21-19	0	川崎 利久都 (土佐高)	1	21-19	17-21
細木 裕太 (春野高校)	0	21-10	21-15	0	酒井 翔亘 (土佐中)	0	21-6	21-3
北 憲二 (高知大学)	2	21-8	21-10	2	幾井 大揮裕 (岡豊高校)	2	21-11	21-12
蜜石 周平 (高知大学)	2	21-14	21-9	0	片岡 慶二士 (高知学芸)	1	21-14	18-21
大原 滉貴 (高知商)	0	21-14	21-9	0	三谷 遥士 (高知学芸)	2	21-18	15-21
森木 悠人 (高知商)	0	21-8	21-10	2	島田 悠杜 (土佐塾高等)	1	21-19	21-14
門田 琉来 (岡豊高校)	0	21-14	21-12	2	前田 健瑠 (土佐塾高等)	0	21-19	21-19
中 西来颯 (岡豊高校)	0	21-14	21-12	2	山井 祥太 (フットワーク)	2	17-21	21-13
荒木 穂孝 (高知工科大学)	2	21-14	21-12	2	山口 泰造 (フットワーク)	2	21-11	21-11
北岡 波琉 (高知工科大学)	2	21-14	21-12	2	井口 泰造 (フットワーク)	2	27-25	21-18
橋田 航典 (高知小津高校)	1	21-14	21-5	0	永野 晴揮 (Copain)	0	21-13	21-5
江口 拓海 (高知小津高校)	0	21-14	21-5	0	中山 優一郎 (Copain)	2	21-18	21-5
板谷 隆星 (高松桜井高校)	2	21-15	21-6	2	中 越 樂 (城西中)	2	21-13	21-5
二川 卓也 (高松桜井高校)	0	21-15	21-6	2	田中 碧 (吾北中)	0	21-13	21-5
永野 大樹 (土佐塾高校)	0	21-15	21-6	2	西村 柊斗 (高知小津高校)	2	21-13	21-5
木山 樹陸 (土佐塾高校)	2	21-15	21-6	2	片岡 正斗 (高知小津高校)	2	21-13	21-5
川村 凌矢 (たまひよ)	2	21-15	21-6	2	稲盛 晃平 (Footwork)	2	21-13	21-5
松本 真月 (copain)	2	21-15	21-6	2	松田 壮平 (Footwork)	2	21-13	21-5
濱田 脩瑠 (高知中央)	0	21-15	21-6	2	二宮 和敬 (桜井高校教員)	2	21-15	21-14
藤 並 瑠椛 (高知中央)	0	21-15	21-6	2	岩佐 悠希 (高松桜井高校)	2	21-15	21-14
中岡 雅倫 (1987)	2	21-15	21-6	2	刈谷 郁也 (岡豊高校)	0	21-15	21-12
白石 恭兵 (1987)	2	21-15	21-6	2	上野 仁喜 (岡豊高校)	0	21-15	21-12
黒石 遼空 (土佐高)	2	21-15	21-6	2	松永 亘輝 (たまひよ)	2	21-15	21-12
坂本 慶太 (土佐高)	2	21-15	21-6	2	松田 優 (たまひよ)	2	21-15	21-12
川 窪拓 (Footwork)	2	21-15	21-6	2	和田 勇推 (岡豊高校)	0	21-14	21-11
深木 洸哉 (たまひよ)	2	21-15	21-6	2	和弘 田耕大 (岡豊高校)	2	21-14	21-11
三宅 雅広 (明德義塾高等)	1	21-15	21-6	2	岩原 賢享 (YONDEN)	2	21-19	21-18
倉持 裕昇 (明德義塾高等)	1	21-15	21-6	2	山 冲 慶 (高知南OB)	1	21-19	21-18
久保 竜冬 (岡豊高校)	0	21-15	21-6	2	宮地 快昇 (高知商)	2	28-26	21-15
松村 瑠威 (岡豊高校)	2	21-15	21-6	2	大崎 陽太 (土佐高校)	0	21-15	21-15
蛭田 彩人 (須崎クラブ)	0	21-15	21-6	2	西川 遼太 (山崎治療院)	0	21-15	21-15
井上 昂大 (けんけん)	0	21-15	21-6	2	樋口 陽太 (山崎治療院)	0	21-15	21-15
寺尾 樹音 (土佐高)	2	21-15	21-6	2	白岡 佑樹 (ラクーン)	1	11-21	21-16
新川 翔生 (高知中央)	0	21-15	21-6	2	曾我部 祥多 (ラクーン)	2	11-21	21-16
山下 稀生 (高知中央)	0	21-15	21-6	2	三朝 創太 (高知大学)	2	24-22	21-16
阿南 理久斗 (高知大学)	2	21-15	21-6	2	西坂 知之 (愛媛大学)	0	21-15	21-10
高橋 賢史朗 (岡山大学)	2	21-15	21-6	2	村岡 怜旺 (土佐塾高等)	0	21-15	21-10
児子和人 (フットワーク)	2	21-15	21-6	2	谷 脩平 (土佐塾高等)	0	21-15	21-7
錦 圭吾 (大西ライオン)	2	21-15	21-6	2	西谷 森大起 (たまひよ)	2	21-15	21-7
近澤 清二 (高知商)	0	21-15	21-6	2	谷 洸佑 (春野高校)	2	21-18	21-19
手嶋 颯樹 (学芸高校)	0	21-15	21-6	2	久保 弥真人 (土佐高)	2	19-21	21-11
黒石 雅宏 (教職員クラブ)	0	21-15	21-6	2	大川 凌央 (土佐高)	0	19-21	21-11
西村 蓮志郎 (吾北分校)	0	21-15	21-6	2	竹村 元希 (明德義塾中)	1	21-16	21-16
西内 風生 (たまひよ)	0	21-15	21-6	2	上野 幹太 (明德義塾中)	1	21-10	21-10
丁野 元旗 (高知市役所)	2	21-15	21-6	2	稲盛 悠平 (YONDEN)	2	21-10	21-10
岡田 怜樹 (伊野商業)	2	21-15	21-6	2	久保 勇也 (YONDEN)	2	21-10	21-10
石川 奏太 (伊野商業)	2	21-15	21-6	2				
戸田 秀生 (土佐高)	0	21-15	21-6	2				
佐々木 康文 (土佐中)	0	21-15	21-6	2				
廣田 真也 (YONDEN)	2	21-15	21-6	2				
吾野 文人 (YONDEN)	2	21-15	21-6	2				

45歳以上男子ダブルス	佃和也 高木志朋	田中智大 竹村泰善	金泰成 小賀元裕	勝敗	順位
佃和也 (タダノ) 高木志朋 (高松クラブ)		○ 21-16 21-9	× 16-21 21-19 17-21	M 1-1 G 3-2 P 96-86	2
田中智大 竹村泰善 (横内ラケッツ)	× 16-21 9-21		× 17-21 11-21	M 0-2 G 0-4 P 53-84	3
金泰成 (韓国) 小賀元裕 (山崎治療院)	○ 21-16 19-21 21-17	○ 21-17 21-11		M 2-0 G 4-1 P 103-82	1

50歳以上男子ダブルス

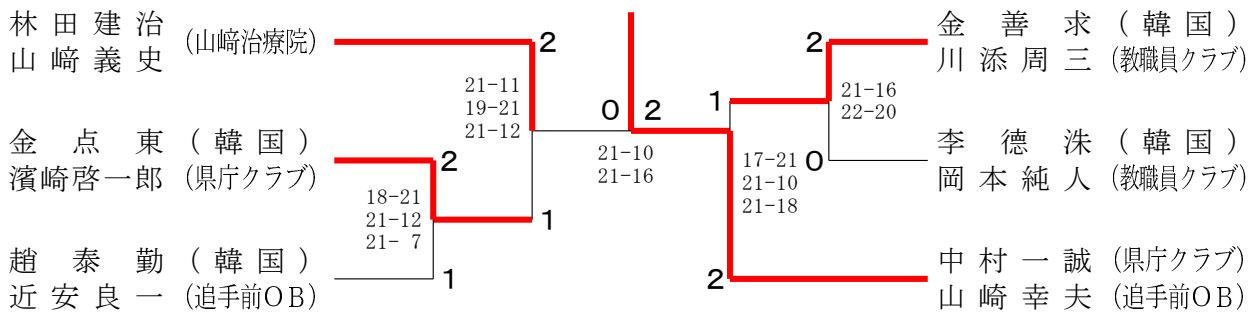

60歳以上男子ダブルス

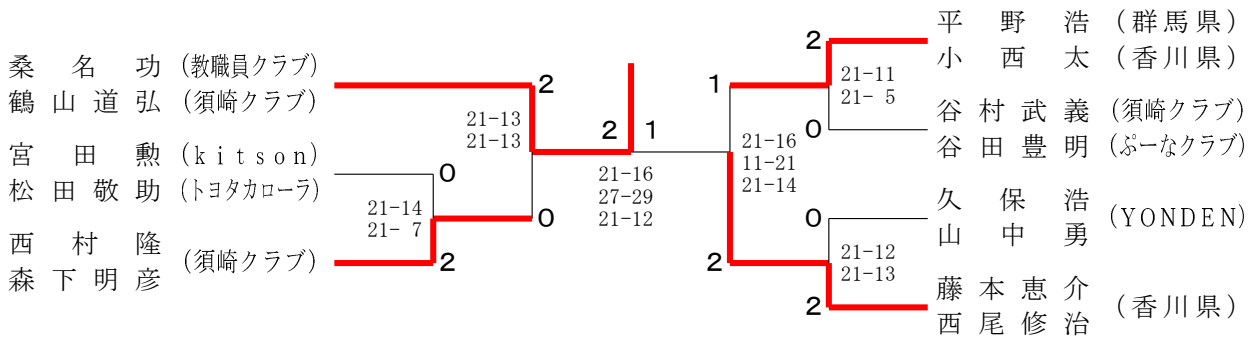

一般女子ダブルス

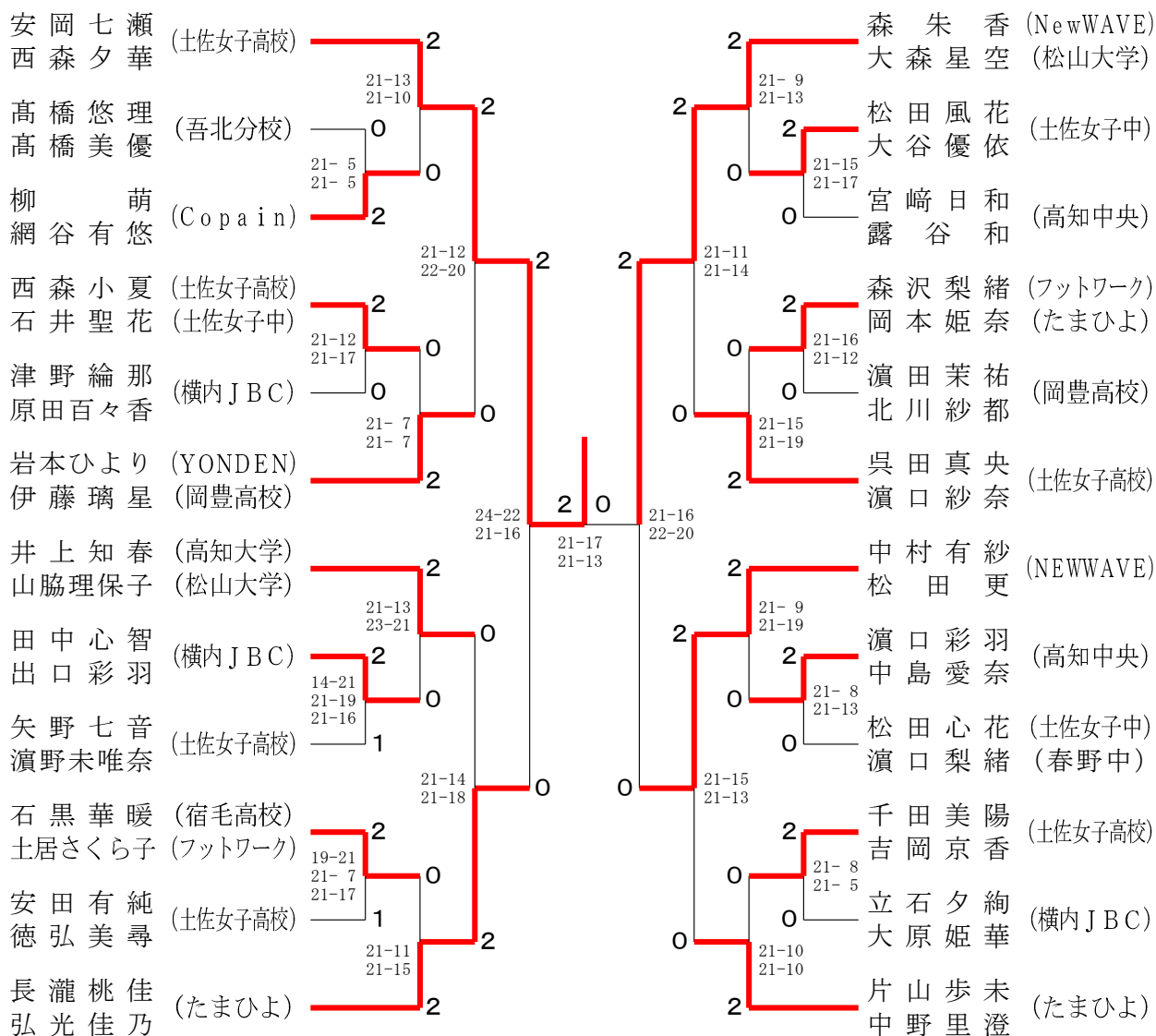

45歳以上女子ダブルス	藤田容子 小川典子	鄭京兒 国澤万里	朴珍恵 宮川智加	柳善河 三谷洋子	勝敗	順位
藤田容子 (アッドクラブ) 小川典子 (高松SSC)		○ 21-4 21-3	○ 21-9 21-6	○ 21-14 21-3	M 3-0 G 6-0 P 126-39	1
鄭京兒 (韓国) 国澤万里 (教職員クラブ)	× 4-21 3-21		× 17-21 20-22	× 9-21 18-21	M 0-3 G 0-6 P 71-127	4
朴珍恵 (韓国) 宮川智加 (炎)	× 9-21 6-21	○ 21-17 22-20		× 13-21 16-21	M 1-2 G 2-4 P 87-121	3
柳善河 (韓国) 三谷洋子 (教職員クラブ)	× 14-21 3-21	○ 21-9 21-18	○ 21-13 21-16		M 2-1 G 4-2 P 101-98	2

55歳以上女子ダブルス	武田かおり 橋本仁美	本田かおり 杉山加奈子	山田芳香 市川治代	桑島美苗 福島伊津子	勝 敗	順位
武田かおり (香川県) 橋本仁美		○ 21- 3 21- 9	○ 21-15 21-12	○ 21- 9 21-12	M 3-0 G 6-0 P 126-60	1
本田かおり (Copain) 杉山加奈子	× 3-21 9-21		× 10-21 5-21	× 10-21 13-21	M 0-3 G 0-6 P 50-126	4
山田芳香 (東京都) 市川治代 (高知県)	× 15-21 12-21	○ 21-10 21- 5		○ 21-13 21-12	M 2-1 G 4-2 P 111-82	2
桑島美苗 (香川県) 福島伊津子	× 9-21 12-21	○ 21-10 21-13	× 13-21 12-21		M 1-2 G 2-4 P 88-107	3

一般混合ダブルス

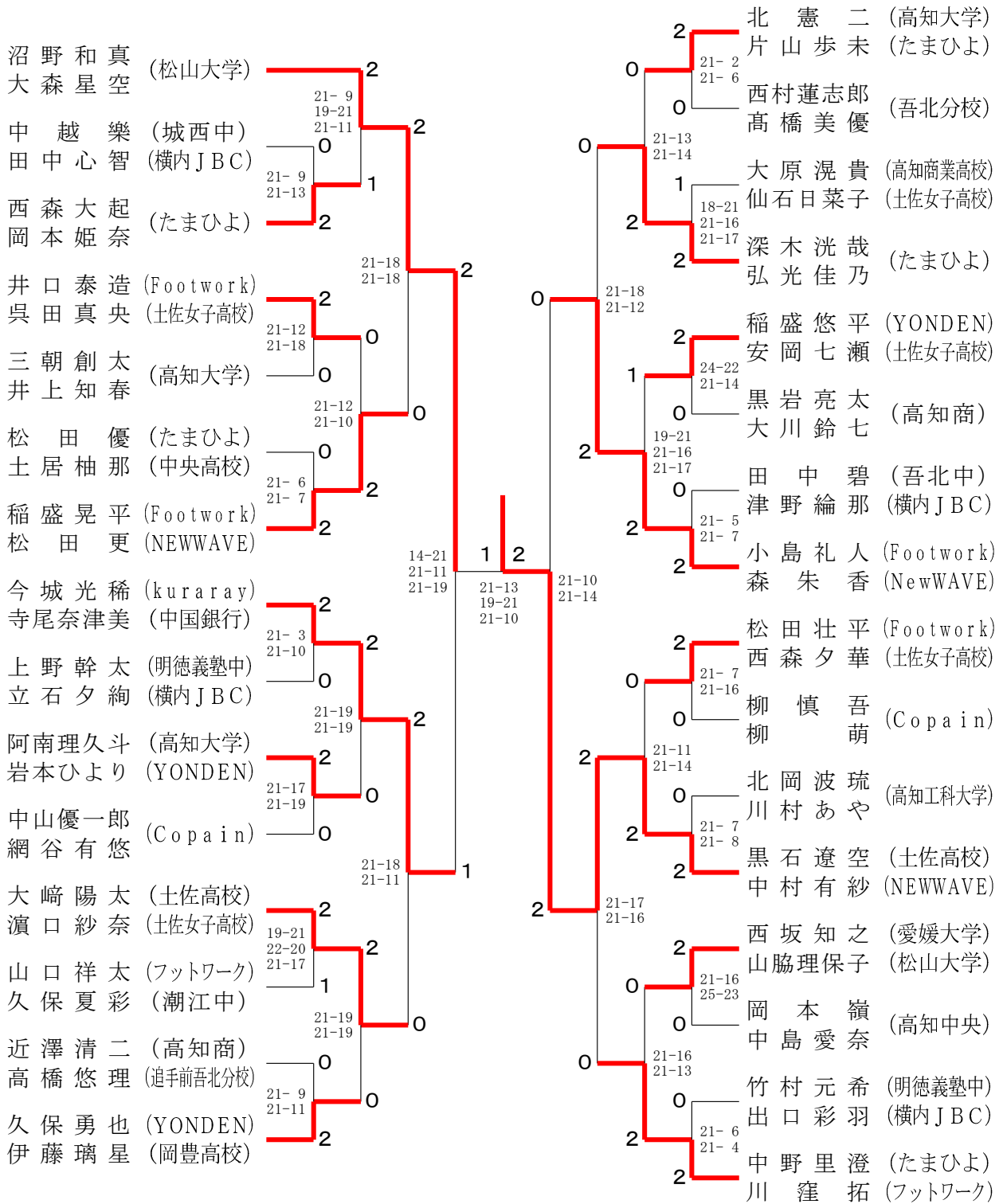

45歳以上混合ダブルス

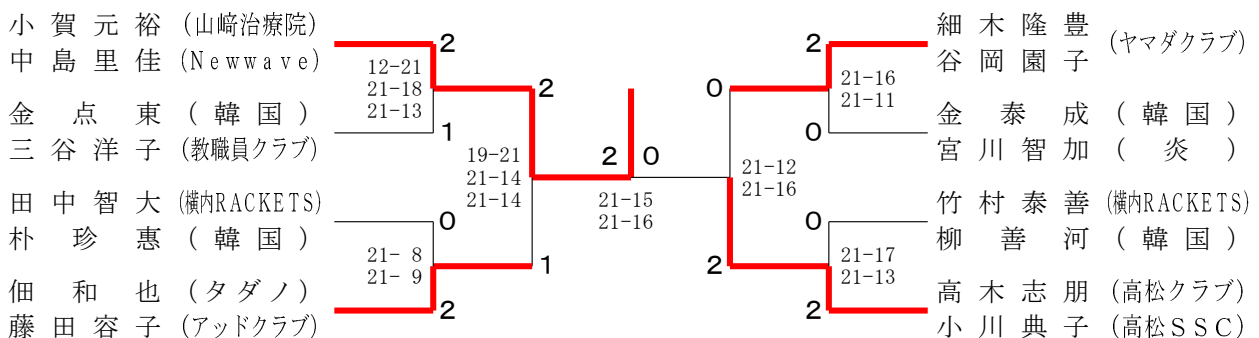

50歳以上混合ダブルス

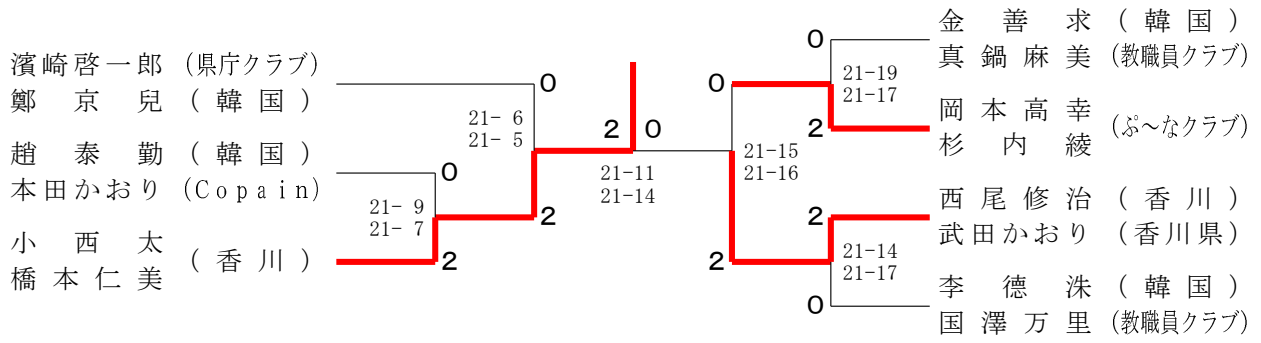

60歳以上混合ダブルス

